

MPC F4T

Ventilatore centrifugo cassonato per estrazione fumi



Ventilazione

La tecnologia per il benessere di ogni respiro



Prodotto

MPC F4T

Impiego

Applicazioni civili e industriali

Costruzione

Involucro esterno: doppia parete in lamiera di acciaio zincato rivestita con lana minerale da 30 mm non combustibile.

CABINET

Struttura realizzata per temperature medie convogliate fino a 200 °C in funzionamento continuo oppure 400 °C per 120 minuti.

Cassa cubica a doppia parete in lamiera d'acciaio zincata e rivestita con lana minerale resistente da 30 mm, non combustibile secondo la norma DIN EN 13501-1, materiale da costruzione classe A1.

Cabinet dotato di vaschetta raccogli condensa e valvola di scarico.

Per lavori di pulizia e manutenzione, la porta di ispezione può essere completamente rimossa usando la maniglia della porta.

La maniglia della porta è inclusa nella fornitura e può essere montata su qualsiasi lato, come desiderato.

Le pareti laterali e il tappo possono essere facilmente rimossi consentendo tre possibili direzioni di scarico (a sinistra, a destra o verso l'alto).

VENTILATORE

La girante ad alte prestazioni con pale curvate all'indietro è costituita da una piastra in acciaio verniciato a polvere.

La girante è bilanciata dinamicamente secondo la classe di qualità G 6.3 di DIN / ISO 1940, montata sull'albero di un motore trifase IEC con una speciale tenuta dell'albero che impedisce l'ingresso di olio e acqua.

I cuscinetti a sfera sono esenti da manutenzione e lubrificati.

MOTORE

Motore in esecuzione trifase 400 V/50 Hz, standard IEC.

Controllo della velocità possibile tramite convertitore di frequenza. Il motore si trova all'esterno del flusso d'aria.

La protezione termica del motore deve essere installata in loco (monitoraggio della corrente del motore termico tramite un interruttore di protezione del motore o FU).

APPLICAZIONI



LOCALI
TECNICI



GRANDI
AMBIENTI



OSPEDALI



MENSE



RISTORANTI



FAST FOOD



UFFICI

MPC F4T

Ventilatore centrifugo cassonato
per estrazione fumi

DIMENSIONALI

MPC F4T Modello	A mm	B mm	C mm	ØD mm
225 D2 F4 T30	386	417	500	195
250 D2 F4 T30	386	417	500	220
280 D2 F4 T30	386	417	500	240
315 D2 F4 T30	386	417	500	270
315 D4 F4 T30	386	417	500	270
355 D4 F4 T30	586	617	700	300
400 D4 F4 T30	586	617	700	340
450 D4 F4 T30	586	617	700	385
500 D4 F4 T30	586	617	700	430
560 D4 F4 T30	786	817	900	465
630 D4 F4 T30	786	817	900	520

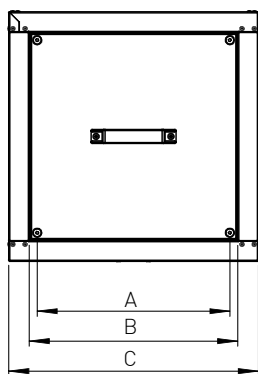
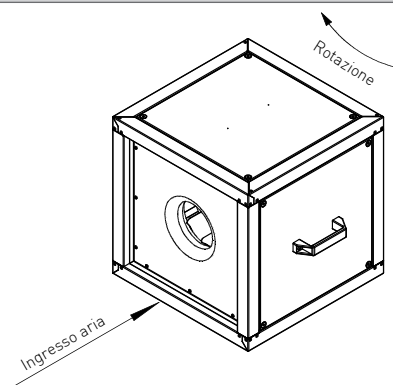

VISTA LATO DESTRO

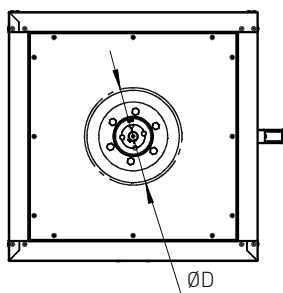

VISTA FRONTALE

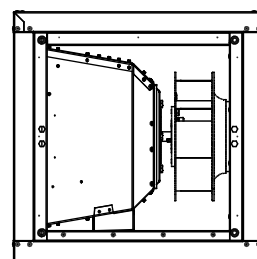

VISTA LATO SINISTRO

CARATTERISTICHE TECNICHE

MPC F4T Modello	Portata max. m ³ /h	Velocità max. RPM	Alimentazione Volt/Hz	I max. A	Potenza assorbita max. W	Potenza sonora dB(A)	Grado di protezione	Peso kg
225 D2 F4 T30	2010	3520	400/50	0,9	440	83	IP55	35
250 D2 F4 T30	2630	3490	400/50	1,2	692	84	IP55	35
280 D2 F4 T30	2830	2920	400/50	1,3	686	85	IP55	36
315 D2 F4 T30	4115	2950	400/50	2,5	1208	88	IP55	41
315 D4 F4 T30	3300	2360	400/50	1,1	658	81	IP55	40
355 D4 F4 T30	4590	2060	400/50	1,4	793	84	IP55	63
400 D4 F4 T30	4840	1470	400/50	1,1	564	76	IP55	65
450 D4 F4 T30	7125	1630	400/50	2,5	1226	85	IP55	73
500 D4 F4 T30	8090	1485	400/50	2,9	1440	86	IP55	75
560 D4 F4 T30	13060	1470	400/50	5	2661	88	IP55	127
630 D4 F4 T30	17540	1480	400/50	8,8	4325	92	IP55	140



CURVE CARATTERISTICHE

225 D2 F4 T30

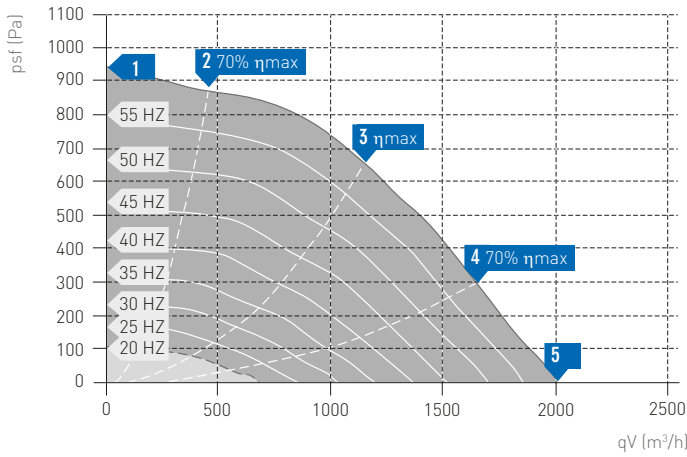

250 D2 F4 T30

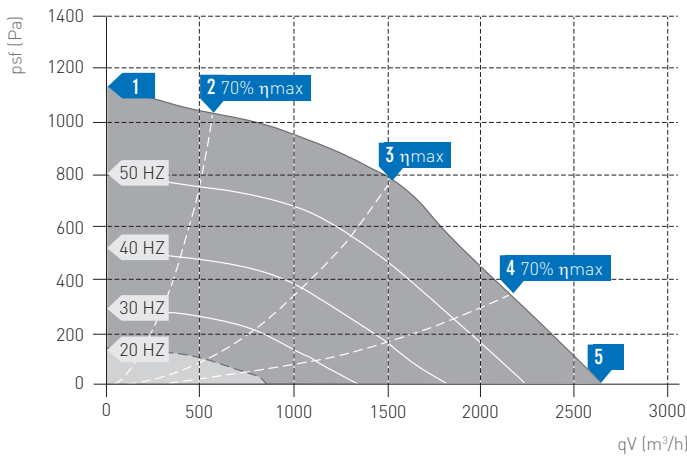

280 D2 F4 T30

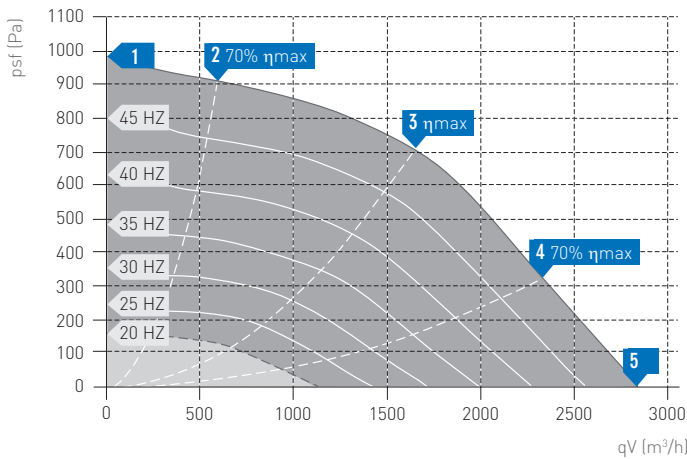

MPC F4T

Ventilatore centrifugo cassonato
per estrazione fumi

315 D2 F4 T30

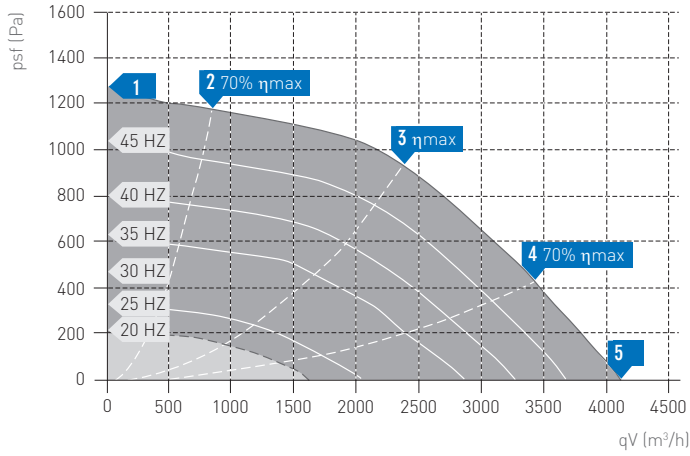

315 D4 F4 T30

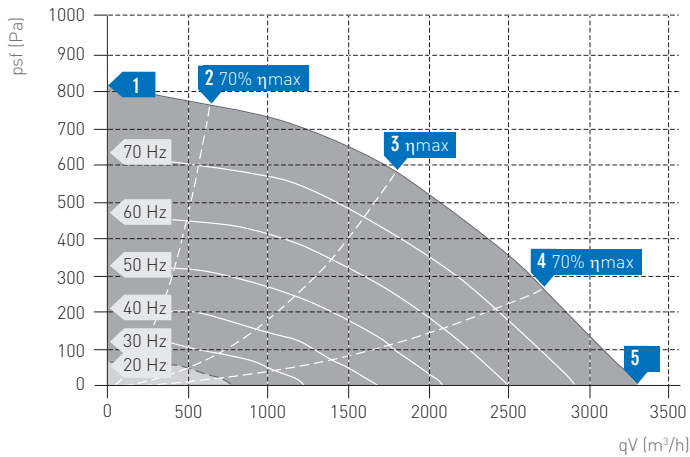

355 D4 F4 T30

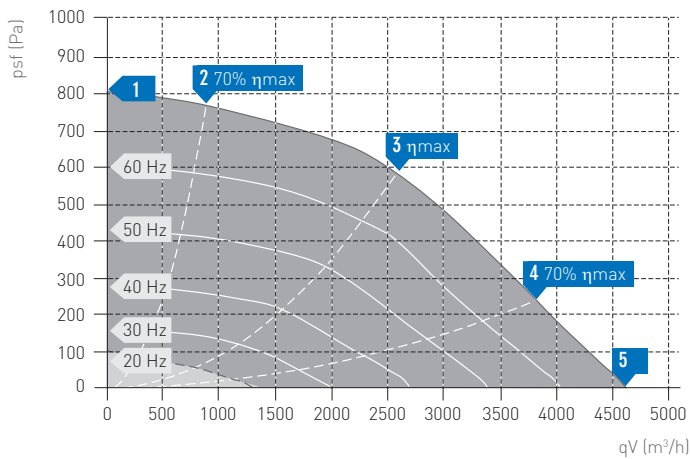



400 D4 F4 T30

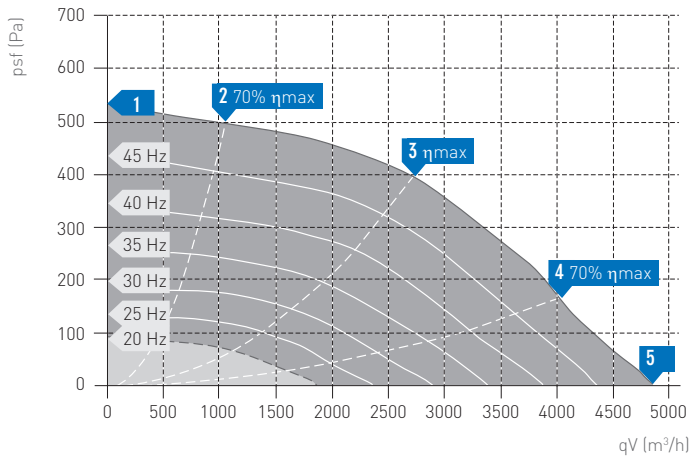

450 D4 F4 T30

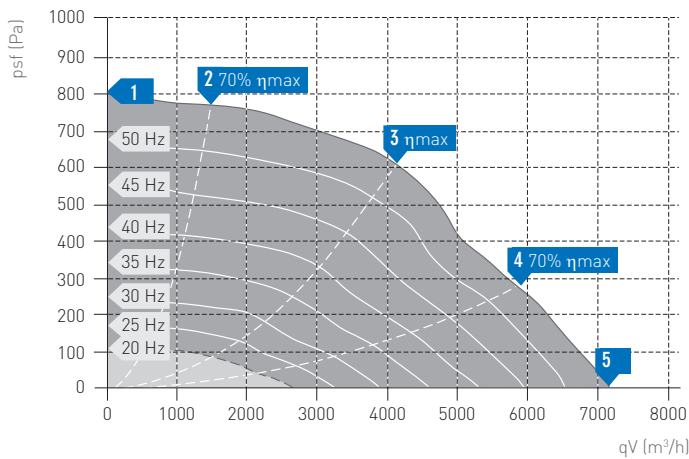

500 D4 F4 T30

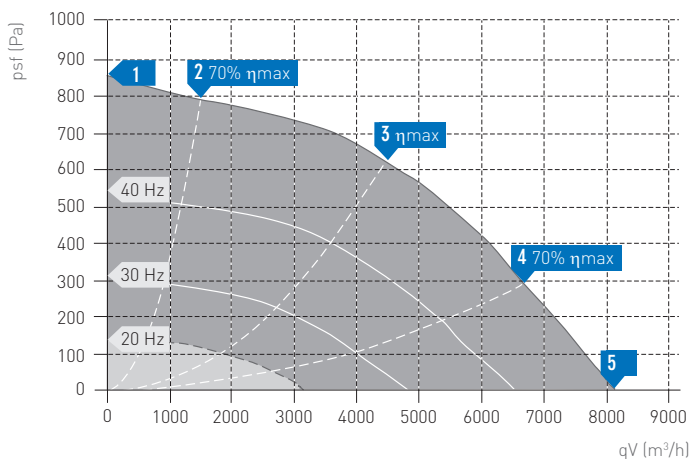

MPC F4T

Ventilatore centrifugo cassettonato
per estrazione fumi

560 D4 F4 T30

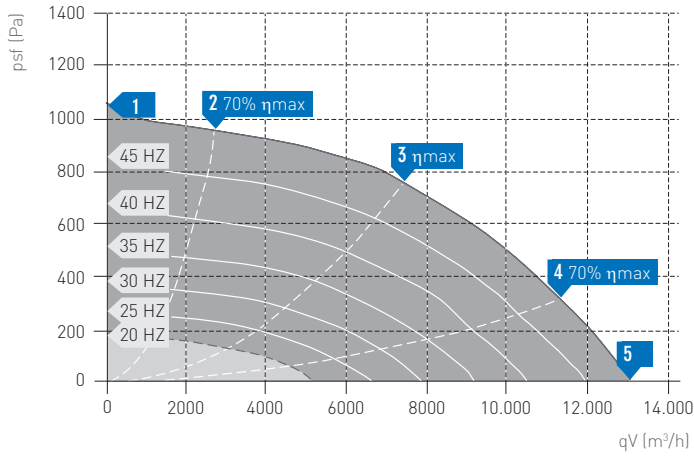

630 D4 F4 T30

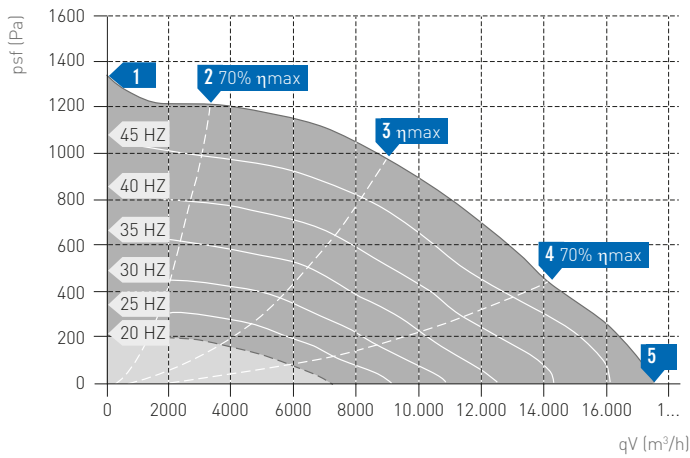

ACCESSORI



Interruttore di sicurezza
ON/OFF



RVIT
Inverter IP20 e IP66



Sezionatore
e commutatore 2 V 20 A



Telaio base per MPC in
lamiera di acciaio zincato



Pannello chiusura per MPC
in lamiera di acciaio zincato



Flangia di raccordo
per MPC/MPC T
in lamiera di acciaio zincato



Pannello con attacco a
bicchiere per MPC/MPC T
in lamiera di acciaio zincato



Flangia di raccordo
per MPC/MPC T in lamiera
di acciaio zincato



Tetto parapoggia in lamiera
di acciaio zincato

Tutte le immagini sono soltanto indicative della tipologia di prodotto e possono differire dall'articolo.